

EN INSTALLATION INSTRUCTIONS

Programming Control Panel

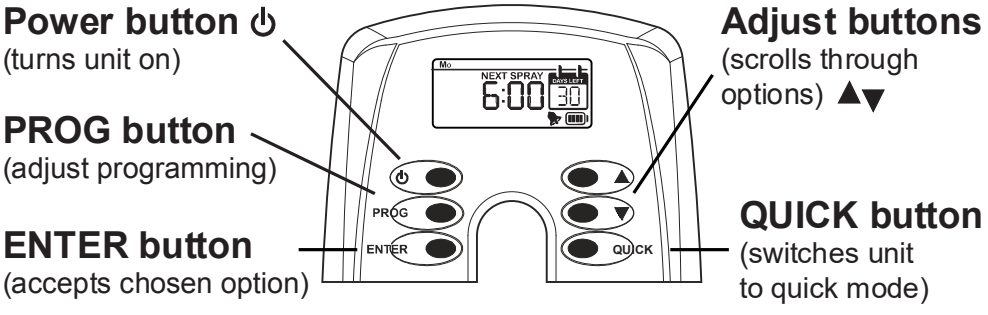

1. Insert 2 x C-Cell batteries & an **approved** refill observing the correct actuator orientation. Press power button. Unit is in default settings.
- 2a. For custom programming press PROG button and follow programming sequence using adjust ▲▼ buttons to scroll through options and ENTER button to confirm options selected.
- 2b. Or go to QUICK options.
3. When programming is complete LCD screen will scroll through all options selected. To review selected options press and hold PROG button for 5 seconds.

- ⚠ In normal operation LCD screen displays time to next spray.
- ⚠ Do not install or use this dispenser directly above polished, painted or plastic surfaces.
- ⚠ Replacing an empty can with a new refill automatically resets the system.

✳ Indicates Flashing/Blinks

⚠ Press "PROG" button to go back to the previous section when in programme setup.

1 Press "PROG" button and set refill size: 3000 or 9000 (Default **3000**)



Adjust Option:
3000, 9000

2 3000: (Default **12** refills per year) 12, 8, 6
9000: (Default **6** refills per year) 6, 4, 3



Adjust Option:
3000: 12, 8, 6
9000: 6, 4, 3

3 Set the day of week (Default **Mo**)

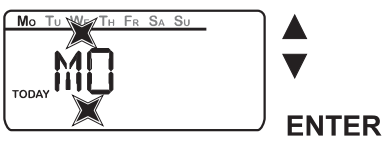

Adjust Option:
Mo, Tu, We, Th, Fr, Sa, Su

4 Set Time Now 24Hr Clock (Default **08:00**)



Adjust Option:
00 - 23



▲
▼
ENTER

Adjust Option:
10 Minutes
00, 10, 20, 30, 40, 50



▲
▼
ENTER

Adjust Option:
Single Minutes
0,1, 2, 3, 4, 5, 6, 7, 8, 9

5 Set Start Time - 24Hr Clock (Default 08:00)

Hrs.



▲
▼
ENTER

Adjust Option:
00 - 23

6 Set Stop Time - 24Hr Clock (Default 18:00)

Hrs.



▲
▼
ENTER

Adjust Option:
00 - 23

7 Set days of operation (Default 7) - If 7 is selected go straight to step 8



▲
▼
ENTER

Adjust Option:
5, 6, 7

Select days off, 1-2



▲
▼
ENTER

Adjust Option:
Mo ,Tu, We, Th, Fr, Sa, Su

8 Set IPE (Default OFF). IPE is a set of four consecutives sprays with an interval of 15 seconds. IPE provides increased fragrance to coincide with known periods of heavy use. If IPE is selected OFF go to step 9. If ON is selected go to step 8a.



▲
▼
ENTER

Adjust Option:
OFF, ON

8a Set Start Time 24Hr Clock (Default 08:00)



▲
▼
ENTER

Adjust Option:
00 -23



▲
▼
ENTER

Adjust Option:
10 Minutes
00, 10, 20, 30, 40, 50



▲
▼
ENTER

Adjust Option:
Single Minutes
0, 1, 2, 3, 4, 5, 6, 7, 8, 9

9 Days Left icon (Default ON)



Adjust Option:
OFF, ON

10 Battery icon (Default ON)



Adjust Option:
OFF, ON

11 Refill Alarm (Default ON)



Adjust Option:
OFF, ON

12 When programming is complete LCD screen will scroll through all options selected. To review selected options press and hold PROG button for 5 seconds.

13 Once program setup is complete, pressing ENTER will perform a test spray.

QUICK SETTINGS

- A) Insert 2 x C-Cell batteries & an **approved** refill observing the correct actuator orientation. Press power button. Unit is in default settings.



- B) Press “**QUICK**” button for programme options:
QUICK mode can be selected to override any previous programme options. Days options can be selected by pressing “**QUICK**” button any time. (Default **30 or 60** days)
3000: 30, 45 or 60 days
9000: 60, 90 or 120 days
When the **QUICK** option is selected this remains for 4 seconds and then reverts to Next Spray countdown.



3000 QUICK Adjust Option -
30, 45, 60

9000 QUICK Adjust Option -
60, 90, 120

QUICK SETTINGS 3000

30 (12 Refills per year)
45 (8)
60 (6)

Time/Days = 24/7
Days Left Icon = OFF
Battery Icon = OFF
Refill Alarm = OFF

QUICK SETTINGS 9000

60 (6 Refills per year)
90 (4)
120 (3)

Time/Days = 24/7
Days Left Icon = OFF
Battery Icon = OFF
Refill Alarm = OFF

Bedienfeld zur Programmierung

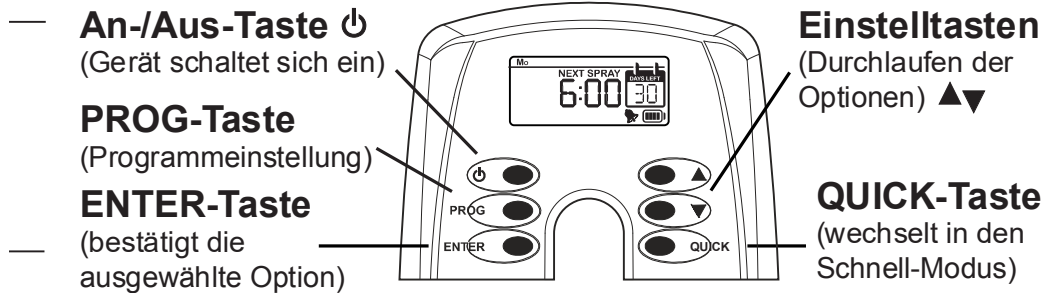

1. Legen Sie 2 C-Batterien und eine **zugelassene** Duftnachfüllung unter Beachtung der korrekten Positionierung des Auslösers ein. Drücken Sie die An-/Aus-Taste. Das Gerät funktioniert gemäß der Standardeinstellungen.

2a. Drücken Sie für eine kundenspezifische Programmierung die PROG-Taste und folgen Sie der Programmiersequenz, indem Sie anhand der Einstelltasten ▲▼ durch die Optionen blättern und mit der ENTER-Taste die ausgewählten Optionen bestätigen.

2b. Oder gehen Sie zu QUICK-Optionen.

3. Wenn die Programmierung abgeschlossen ist, blättert der LCD-Bildschirm durch alle ausgewählten Optionen. Um die ausgewählten Optionen zu überprüfen, PROG-Taste 5 Sekunden lang gedrückt halten.

⚠ Im normalen Betrieb zeigt der LCD-Bildschirm die Zeit bis zum nächsten Duft-Spray an.

⚠ Installieren oder verwenden Sie diesen Spender nicht direkt über polierten, lackierten oder Kunststoff-Oberflächen.

⚠ Wenn Sie eine leere Duftnachfüllung mit einer neuen ersetzen, wird das System automatisch zurückgesetzt.

⚠ Drücken Sie die „PROG“-Taste, um zum vorherigen Abschnitt zurückzukehren, wenn Sie sich in der Programmeinstellung befinden.

1 Drücken Sie die „PROG“-Taste und stellen Sie das Format der Duftnachfüllung ein: 3000 oder 9000 (Standardeinstellung **3000**)



▲
▼ Einstelloption:
3000, 9000

ENTER-Taste

2 3000: (Standardeinstellung **12** Duftnachfüllungen pro Jahr) 12, 8, 6
9000: (Standardeinstellung **6** Duftnachfüllungen pro Jahr) 6, 4, 3



▲
▼ Einstelloption:
3000: 12, 8, 6
9000: 6, 4, 3

ENTER-Taste

3 Wochentag einstellen (Standardeinstellung **Mo/Mo**)



▲
▼ Einstelloption:
Mo, Tu, We, Th, Fr, Sa, Su
Mo, Di, Mi, Do, Fr, Sa, So

ENTER-Taste

4 Zeit einstellen - 24Stunden-Format (Standardeinstellung **08:00**)



▲
▼ Einstelloption:
00 - 23

ENTER-Taste



▲ Einstelloption:
▼ 10 Minuten
00, 10, 20, 30, 40, 50

ENTER-Taste



▲ Einstelloption:
▼ Einzelne Minuten
0,1, 2, 3, 4, 5, 6, 7, 8, 9

ENTER-Taste

5 Startzeit einstellen - 24 Stunden-Format (Standardeinstellung **08:00**)

St



▲ Einstelloption:
▼ 00 - 23

ENTER-Taste

6 Stopzeit einstellen - 24 Stunden-Format (Standardeinstellung **18:00**)

St



▲ Einstelloption:
▼ 00 - 23

ENTER-Taste

7 Betriebstage einstellen (Standardeinstellung **7**) - Wenn 7 ausgewählt wird, gehen Sie direkt zu Schritt 8



▲ Einstelloption:
▼ 5, 6, 7

ENTER-Taste

Ruhetage einstellen, 1-2



▲ Einstelloption:
▼ Mo, Tu, We, Th, Fr, Sa, Su
Mo, Di, Mi, Do, Fr, Sa, So

ENTER-Taste

8 IPE einstellen (Standardeinstellung **OFF/AUS**) IPE ist eine Reihe von vier aufeinanderfolgender Duft-Sprays mit einem Zeitabstand von 15 Sekunden. IPE bietet eine erhöhte Duftkonzentration zu bekannten Zeitpunkten einer vermehrten Nutzung der Einrichtungen. Wenn für IPE OFF/AUS gewählt wird, gehen Sie Schritt 9. Wenn ON/AN ausgewählt wird, gehen Sie zu Schritt 8a.



▲ Einstelloption:
▼ **OFF, ON**
AUS, AN

ENTER-Taste

8a Startzeit einstellen - 24 Stunden-Format (Standardeinstellung **08:00**)



▲ Einstelloption:
▼ 00 -23

ENTER-Taste



▲ Einstelloption:
▼ 10 Minuten
00, 10, 20, 30, 40, 50

ENTER-Taste



▲ Einstelloption:
▼ Einzelne Minuten
0, 1, 2, 3, 4, 5, 6, 7, 8, 9

ENTER-Taste

9 Verbleibende Tage-Symbol (Standardeinstellung **ON/AN**)

DE



▲ Einstelloption:
OFF, ON
▼ AUS, AN
ENTER-Taste

10 Batterie-Symbol (Standardeinstellung **ON/AN**)



▲ Einstelloption:
OFF, ON
▼ AUS, AN
ENTER-Taste

11 Duftnachfüllung-Alarm (Standardeinstellung **ON/AN**)



▲ Einstelloption:
OFF, ON
▼ AUS, AN
ENTER-Taste

12 Wenn die Programmierung abgeschlossen ist, blättert der LCD-Bildschirm durch alle ausgewählten Optionen. Um die ausgewählten Optionen zu überprüfen, PROG-Taste 5 Sekunden lang gedrückt halten.

13 Sobald die Programmeinstellung abgeschlossen ist, ENTER-Taste drücken und einen Test-Spray durchführen.

SCHNELL-EINSTELLUNGEN

A) Legen Sie 2 C-Batterien und eine **zugelassene** Duftnachfüllung unter Beachtung der korrekten Positionierung des Auslösers ein. Drücken Sie die An-/Aus-Taste. Das Gerät funktioniert gemäß der Standardeinstellungen.



B) Drücken Sie die „**QUICK**“-Taste für die Programmoptionen: Mit dem **QUICK**-Modus können alle vorherigen Programmooptionen überschrieben werden. Die Tage können jederzeit durch Drücken der „**QUICK**“-Taste ausgewählt werden (Standardeinstellung **30** oder **60** Tage).

3000: 30, 45 oder 60 Tage

9000: 60, 90 oder 120 Tage

Wenn die **QUICK**-Option ausgewählt wird, bleibt diese 4 Sekunden lang und dann beginnt der Countdown bis zum nächsten Spray.



3000 QUICK Einstelloption:
30, 45, 60

9000 QUICK Einstelloption:
60, 90, 120

SCHNELL-EINSTELLUNGEN 3000

30 (12 Duftnachfüllungen pro Jahr) Zeit/Tage = 24/7
45 (8) Verbleibende Tage-Symbol = OFF/AUS
60 (6) Batterie-Symbol = OFF/AUS
Duftnachfüllung-Alarm = OFF/AUS

SCHNELL-EINSTELLUNGEN 9000

60 (6 Duftnachfüllungen pro Jahr) Zeit/Tage = 24/7
90 (4) Verbleibende Tage-Symbol = OFF/AUS
120 (3) Batterie-Symbol = OFF/AUS
Duftnachfüllung-Alarm = OFF/AUS

FR INSTRUCTIONS D'INSTALLATION

Panneau de configuration programmation

Bouton d'alimentation

(pour allumer l'appareil)

Bouton PROG

(pour régler la programmation)

Bouton ENTER

(pour confirmer l'option sélectionnée)

Boutons de réglage

(pour faire défiler les options) ▲▼

Bouton QUICK

(pour sélectionner le mode rapide)

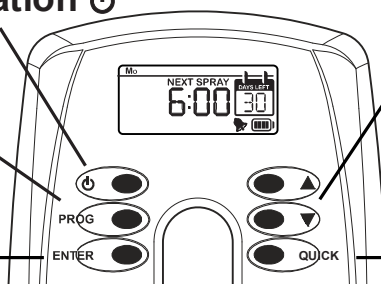

1. Insérer 2 piles type C et une recharge **approuvée** et contrôler que l'orientation du déclencheur soit correcte. Appuyer sur le bouton d'alimentation. L'appareil fonctionne d'après les réglages par défaut.

2a. Pour personnaliser la programmation, appuyer sur le bouton PROG et suivre la séquence de programmation en utilisant les boutons de réglage ▲▼ pour faire défiler les options et le bouton ENTER pour confirmer les options sélectionnées.

2b. Ou sélectionner les options QUICK.

3. Quand la programmation est terminée, l'écran LCD fait défiler toutes les options sélectionnées. Pour réviser les options sélectionnées, appuyer sur et maintenir appuyé le bouton PROG pendant 5 secondes.

⚠ En fonctionnement normal, l'écran LCD affiche le temps jusqu'à la prochaine pulvérisation.

⚠ Ne pas installer ni utiliser ce diffuseur directement au-dessus de surfaces polies, peintes ou plastiques.

⚠ Quand vous remplacez une recharge vide avec une nouvelle recharge, le système se réinitialise automatiquement.

★ Indique flash/clignotants

⚠ Lorsque dans la configuration de la programmation, appuyer sur le bouton «PROG» pour retourner à la section précédente.

1 Appuyer sur le bouton «PROG» et sélectionner la taille de la recharge: 3000 ou 9000 (**3000** par défaut)



▲▼ Option de réglage:
3000, 9000

ENTER

2 3000: (**12** recharges par an par défaut) 12, 8, 6
9000: (**6** recharges par an par défaut) 6, 4, 3



▲▼ Option de réglage:
3000: 12, 8, 6

9000: 6, 4, 3

ENTER

3 Sélectionner le jour de la semaine (**Mo/Lun** par défaut)

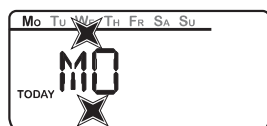

▲▼ Option de réglage:
Mo, Tu, We, Th, Fr, Sa, Su
Lun., Mar., Mer., Jeu., Ven., Sam., Dim.

ENTER

4 Mettre l'horloge à l'heure, format 24 heures (**08:00** par défaut)



▲▼ Option de réglage:

00 - 23

ENTER



▲
▼
ENTER

Option de réglage:
10 Minutes
00, 10, 20, 30, 40, 50



▲
▼
ENTER

Option de réglage:
Minutes individuelles
0,1, 2, 3, 4, 5, 6, 7, 8, 9

5 Sélectionner l'heure de démarrage - format 24 heures (**08:00** par défaut)



▲
▼
ENTER

Option de réglage:
00 - 23

6 Sélectionner l'heure d'arrêt - format 24 heures (**18:00** par défaut)



▲
▼
ENTER

Option de réglage:
00 - 23

7 Sélectionner les jours de fonctionnement (**7** par défaut) -
Si 7 est sélectionné, passer directement à l'étape 8



▲
▼
ENTER

Option de réglage:
5, 6, 7

Sélectionner les jours d'arrêt, 1-2



▲
▼
ENTER

Option de réglage:
Mo, Tu, We, Th, Fr, Sa, Su
Lun., Mar., Mer., Jeu., Ven., Sam., Dim.

8 Sélectionner l'IPE (**OFF/ DÉSACTIVÉ** par défaut). L'IPE est une série de quatre pulvérisations consécutives avec un intervalle de 15 secondes. L'IPE fournit plus de fragrance pour coïncider avec les périodes connues de grande fréquentation.

Si l'IPE est OFF/ DÉSACTIVÉ, passer à l'étape 9.

Si ON/ MARCHÉ est sélectionné, passer à l'étape 8a.



▲
▼
ENTER

Option de réglage:
OFF, ON
DÉSACTIVÉ, MARCHÉ

8a Sélectionner l'heure de démarrage - format 24 heures (**08:00** par défaut)



▲
▼
ENTER

Option de réglage:
00 -23



▲
▼
ENTER

Option de réglage:
10 Minutes
00, 10, 20, 30, 40, 50



▲
▼
ENTER

Option de réglage:
Minutes individuelles
0, 1, 2, 3, 4, 5, 6, 7, 8, 9

9 Icône jours restants (ON/MARCHE par défaut)



Option de réglage:
OFF, **ON**
DÉSACTIVÉ, **MARCHE**

10 Icône piles (ON/MARCHE par défaut)

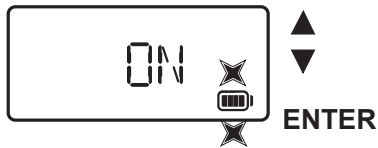

Option de réglage:
OFF, **ON**
DÉSACTIVÉ, **MARCHE**

11 Alarme recharge (ON/MARCHE par défaut)



Option de réglage:
OFF, **ON**
DÉSACTIVÉ, **MARCHE**

12 Quand la programmation est terminée, l'écran LCD fait défiler toutes les options sélectionnées. Pour réviser les options sélectionnées, appuyer sur et maintenir appuyé le bouton PROG pendant 5 secondes.

13 Une fois l'installation de la programmation est terminée, appuyer sur ENTER pour effectuer un test de pulvérisation.

RÉGLAGES RAPIDES

A) Insérer 2 piles type C et une recharge **approuvée** et contrôler que l'orientation du déclencheur soit correcte. Appuyer sur le bouton d'alimentation. L'appareil fonctionne d'après les réglages par défaut.



B) Appuyer sur le bouton «**QUICK**» pour les options de programmation: Le mode **QUICK** peut être sélectionné pour remplacer les options de programmation précédentes. Les options de jours peuvent être sélectionnées en appuyant sur le bouton «**QUICK**» à tout moment (30 ou 60 jours par défaut).

3000: 30, 45 ou 60 jours

9000: 60, 90 ou 120 jours

Lorsque l'option **QUICK** est sélectionnée, celle-là reste pendant 4 secondes et puis le compte à rebours commence pour la prochaine pulvérisation.



3000 QUICK Option de réglage:
30, 45, 60

9000 QUICK Option de réglage:
60, 90, 120

RÉGLAGES RAPIDES 3000

30 (12 recharges par an)

45 (8)

60 (6)

Temps/Jours = 24/7

Icône jours restants = OFF/DÉSACTIVÉ

Icône piles = OFF/DÉSACTIVÉ

Alarme recharge = OFF/DÉSACTIVÉ

RÉGLAGES RAPIDES 9000

60 (6 recharges par an)

90 (4)

120 (3)

Temps/Jours = 24/7

Icône jours restants = OFF/DÉSACTIVÉ

Icône piles = OFF/DÉSACTIVÉ

Alarme recharge = OFF/DÉSACTIVÉ

Panel de programación.

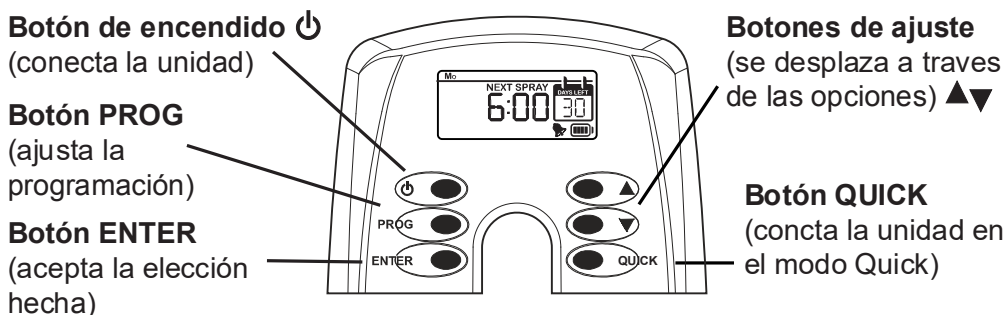

1. Insertar 2 x pilas alcalinas “C” y una recarga **aprobada** con la correcta orientación del actuador. Pulsar el botón de encendido. La unidad se encuentra en configuración predeterminada.

2a. Para una programación personalizada, apretar el botón PROG y seguir la secuencia de programación con los botones de ajuste ▲▼ para desplazarse en las opciones y el botón ENTER para confirmar las opciones seleccionadas.

2b. O ir a las opciones QUICK.

3. Una vez terminada la programación, la pantalla LCD mostrará todas las opciones seleccionadas. Para revisar las opciones seleccionadas, mantener pulsado el botón PROG durante 5 segundos.

⚠ En funcionamiento normal, la pantalla LCD muestra la hora del próximo spray.

⚠ No instalar ni utilizar el dispensador directamente sobre superficies pulidas, pintadas o plásticas.

⚠ Al reemplazar un cartucho vacío por uno nuevo el sistema se ajusta automáticamente.

★ Indica Intermitente/Parpadeo

⚠ Al configurar el programa pulsar el botón PROG para acceder a la opción anterior.

1 Pulsar el botón “PROG” para ajustar el tamaño de cartucho: 3000 o 9000 (Por defecto **3000**)



ENTER

Opción de ajuste:
3000, 9000

2 3000: (Por defecto **12** cartuchos por año) 12, 8, 6
9000: (Por defecto **6** cartuchos por año) 6, 4, 3



ENTER

Opción de ajuste:
3000: 12, 8, 6
9000: 6, 4, 3

3 Ajustar el día de la semana (Por defecto **Mo/Lu**)



ENTER

Opción de ajuste:
Mo, Tu, We, Th, Fr, Sa, Su
Lu, Ma, Mi, Ju, Vi, Sa, Do

4 Ajustar la hora actual, reloj 24 horas (Por defecto **08:00**)



ENTER

Opción de ajuste:
00 - 23

 ▲ Opción de ajuste:
 ▼ 10 Minutos
 00, 10, 20, 30, 40, 50
 ENTER

 ▲ Opción de ajuste:
 ▼ Minutos
 0,1, 2, 3, 4, 5, 6, 7, 8, 9
 ENTER

5 Ajustar la hora de inicio, reloj 24 horas (Por defecto **08:00**)

Horas

 ▲ Opción de ajuste:
 ▼ 00 - 23
 ENTER

6 Ajustar la hora de apagado, reloj 24 horas (Por defecto **18:00**)

Horas

 ▲ Opción de ajuste:
 ▼ 00 - 23
 ENTER

7 Ajustar días de funcionamiento (Por defecto **7**). Si 7 es seleccionado ir directamente al paso 8.

 ▲ Opción de ajuste:
 ▼ 5, 6, 7
 ENTER

Seleccionar días de apagado, 1-2

 ▲ Opción de ajuste:
 ▼ Mo, Tu, We, Th, Fr, Sa, Su
 Lu, Ma, Mi, Ju, Vi, Sa, Do
 ENTER

8 Sistema IPE (Por defecto **OFF/APAGADO**). IPE es una serie de cuatro consecutivos sprays con un intervalo de 15 segundos. IPE ofrece la posibilidad de aumentar la fragancia para hacerla coincidir con períodos conocidos de mayor uso. Si IPE es seleccionado OFF/APAGADO ir al paso 9. Si es seleccionado ON/ENCENDIDO ir al paso 8a.

 ▲ Opción de ajuste:
 ▼ **OFF, ON**
APAGADO, ENCENDIDO
 ENTER

8a Ajustar la hora de inicio, reloj 24 horas (Por defecto **08:00**)

 ▲ Opción de ajuste:
 ▼ 00 -23
 ENTER

 ▲ Opción de ajuste:
 ▼ 10 Minutos
 00, 10, 20, 30, 40, 50
 ENTER

 ▲ Opción de ajuste:
 ▼ Minutos
 0, 1, 2, 3, 4, 5, 6, 7, 8, 9
 ENTER

9 Icono de días restantes (Por defecto **ON/ENCENDIDO**)

ES



▲
▼
Opción de ajuste:
OFF, **ON**
APAGADO, **ENCENDIDO**
ENTER

10 Icono de batería (Por defecto **ON/ENCENDIDO**)



▲
▼
Opción de ajuste:
OFF, **ON**
APAGADO, **ENCENDIDO**
ENTER

11 Alarma para cambio de cartucho (Por defecto **ON/ENCENDIDO**)



▲
▼
Opción de ajuste:
OFF, **ON**
APAGADO, **ENCENDIDO**
ENTER

12 Una vez terminada la programación, la pantalla LCD mostrará todas las opciones seleccionadas. Para revisar las opciones seleccionadas, mantenga pulsado el botón PROG durante 5 segundos.

13 Una vez terminada la configuración del programa, pulsando el botón ENTER se llevará a cabo un test spray.

CONFIGURACIÓN QUICK

A) Insertar 2 x pilas alcalinas “C” y una recarga **aprobada** con la correcta orientación del actuador. Pulsar el botón de encendido. La unidad se encuentra en configuración predeterminada.



B) Pulsar botón “**QUICK**” para opciones de programa:
Seleccionar el modo **QUICK** para anular cualquier programación previa. Las opciones de días se pueden seleccionar en cualquier momento pulsando el botón **QUICK** (Por defecto **30 o 45** días).

3000: 30, 45 or 60 días

9000: 60, 90 or 120 días

Al seleccionar la opción **QUICK**, ésta se mantendrá durante 4 segundos en pantalla y volverá a la cuenta atrás del siguiente spray.



3000 QUICK Opción de ajuste:
30, 45, 60

9000 QUICK Opción de ajuste:
60, 90, 120

CONFIGURACIÓN QUICK 3000

30 (12 cartuchos por año) Horas/Días = 24/7

45 (8)

60 (6)

Icono de días restantes = OFF/APAGADO

Icono de batería = OFF/APAGADO

Alarma para cambio de cartucho =

OFF/APAGADO

CONFIGURACIÓN QUICK 9000

60 (6 cartuchos por año) Horas/Días = 24/7

90 (4)

120 (3)

Icono de días restantes = OFF/APAGADO

Icono de batería = OFF/APAGADO

Alarma para cambio de cartucho =

OFF/APAGADO

Pannello di controllo per la programmazione

Pulsante d'alimentazione 
(per accendere l'unità)

Pulsante PROG
(per regolare la programmazione)



Pulsante ENTER
(per confermare l'opzione selezionata)

Pulsanti di regolazione  
(per scorrere le opzioni)

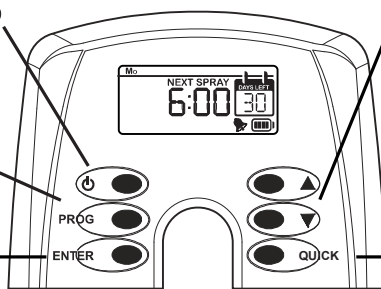
Pulsante QUICK
(per selezionare la modalità veloce)





1. Inserire 2 batterie tipo C e una ricarica **approvata** osservando l'orientamento corretto del pescante. Premere il pulsante d'alimentazione. L'unità funziona secondo le impostazioni predefinite.

2a. Per una programmazione personalizzata, premere il pulsante PROG e seguire la sequenza di programmazione utilizzando i pulsanti di regolazione   per scorrere le opzioni e il pulsante ENTER per confermare le opzioni selezionate.

2b. Oppure selezionare la modalità veloce QUICK.

3. Quando la programmazione è terminata, lo schermo LCD scorre tutte le opzioni selezionate. Per rivedere le opzioni selezionate premere e tenere premuto il pulsante PROG per 5 secondi.

 Nel normale funzionamento lo schermo LCD visualizza il periodo di tempo fino alla prossima erogazione.

 Non installare o utilizzare questo distributore direttamente sopra superfici lucide, verniciate o in plastica.



 Quando una ricarica vuota viene sostituita con una nuova, il sistema si ripristina automaticamente.

 Display lampeggia

 Durante la configurazione della programmazione, premere il pulsante "PROG" per tornare alla sezione precedente.

1 Premere il pulsante "PROG" e impostare il formato della ricarica: 3000 o 9000 (impostazione predefinita **3000**)





  Opzione di impostazione:
3000, 9000

ENTER

2 3000: (impostazione predefinita **12** ricariche all'anno) 12, 8, 6
9000: (impostazione predefinita **6** ricariche all'anno) 6, 4, 3





  Opzione di impostazione:
3000: 12, 8, 6

9000: 6,4,3

ENTER

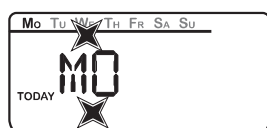
3 Impostare il giorno della settimana (impostazione predefinita **Mo/Lun**)





  Opzione di impostazione:
Mo, Tu, We, Th, Fr, Sa, Su
Lun, Mart, Merc, Giov, Ven, Sab, Dom



ENTER

4 Impostare l'ora attuale in formato 24 ore (impostazione predefinita **08:00**)



  Opzione di impostazione:
00 - 23

ENTER

- ni)  ▲ Opzione di impostazione:
▼ 10 Minuti
00, 10, 20, 30, 40, 50
ENTER
-  ▲ Opzione di impostazione:
▼ Minuti singoli
0,1, 2, 3, 4, 5, 6, 7, 8, 9
ENTER

5 Impostare il tempo di avviamento in formato 24 ore (impostazione predefinita **08:00**)

- h  ▲ Opzione di impostazione:
▼ 00 - 23
ENTER

6 Impostare il tempo di arresto in formato 24 ore (impostazione predefinita **18:00**)

- h  ▲ Opzione di impostazione:
▼ 00 - 23
ENTER

7 Impostare i giorni di funzionamento (impostazione predefinita **7**) - Se 7 viene selezionato, andare direttamente al punto 8

-  ▲ Opzione di impostazione:
▼ 5, 6, 7
ENTER

Impostare i giorni d'arresto, 1-2

-  ▲ Opzione di impostazione:
▼ Mo, Tu, We, Th, Fr, Sa, Su
Lun, Mart, Merc, Giov, Ven, Sab, Dom
ENTER

8 Impostare l'IPE (impostazione predefinita **OFF**). L'IPE è una serie di quattro erogazioni consecutive con un intervallo di 15 secondi. L'IPE fornisce un livello elevato di profumo durante periodi noti di alta frequenza. Se l'IPE è stato disattivato OFF, andare al punto **9**. Se viene selezionato ON, andare al punto **8a**.

-  ▲ Opzione di impostazione:
▼ **OFF, ON**
ENTER

8a Impostare il tempo di avviamento in formato 24 ore (impostazione predefinita **08:00**)

-  ▲ Opzione di impostazione:
▼ 00 -23
ENTER

-  ▲ Opzione di impostazione:
▼ 10 Minuti
00, 10, 20, 30, 40, 50
ENTER

- j)  ▲ Opzione di impostazione:
▼ Minuti singoli
0, 1, 2, 3, 4, 5, 6, 7, 8, 9
ENTER

9 Simbolo giorni restanti (impostazione predefinita **ON**)



10 Simbolo batteria (impostazione predefinita **ON**)



jednostkę)

11 Allarme ricarica (impostazione predefinita **ON**)



12 Quando la programmazione è terminata, lo schermo LCD scorre tutte le opzioni selezionate. Per rivedere le opzioni selezionate premere e tenere premuto il pulsante PROG per 5 secondi.

13 Quando la configurazione della programmazione è terminata, premere il tasto ENTER per effettuare un'erogazione di prova.

IMPOSTAZIONI VELOCI QUICK

wybrane opcje. Al

- A) Inserire 2 batterie tipo C e una ricarica **approvata** osservando l'orientamento corretto del pescante. Premere il pulsante d'alimentazione. L'unità funziona secondo le impostazioni predefinite.



- B) Premere il pulsante rapido "**QUICK**" per le opzioni di programmazione: La modalità veloce **QUICK** può essere selezionata per sovrascrivere le opzioni della precedente programmazione. I gironi possono essere selezionati premendo il tasto rapido "**QUICK**" in qualsiasi momento (impostazione predefinita **30** o **60** giorni).

3000: 30, 45 o 60 giorni

9000: 60, 90 o 120 giorni

Se l'opzione veloce **QUICK** viene selezionata, questa rimane per 4 secondi e poi ritorna al conto alla rovescia fino alla prossima erogazione.



3000 QUICK Opzione di impostazione: 30, 45, 60

9000 QUICK Opzione di impostazione: 60, 90, 120

IMPOSTAZIONI VELOCI QUICK 3000

30 (12 ricariche all'anno)

45 (8)

60 (6)

Tempo/giorni = 24/7

Simbolo giorni restanti = OFF

Simbolo batteria = OFF

Allarme ricarica = OFF

IMPOSTAZIONI VELOCI QUICK 9000

60 (6 ricariche all'anno)

90 (4)

120 (3)

Tempo/giorni = 24/7

Simbolo giorni restanti = OFF

Simbolo batteria = OFF

Allarme ricarica = OFF

Panel Kontrolny Programu

Przycisk POWER 

(włącz jednostkę)

Przycisk PROG

(dostosuj program)

Przycisk ENTER

(zatwierdź wybrane opcje)

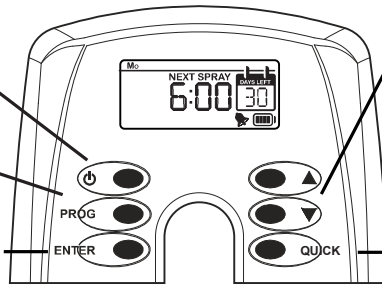

Przyciski

dostosuj

(przewiń opcje) ▲▼

Przycisk QUICK

(przełącz jednostkę do trybu szybkiego)

1. Włóż 2 x C-Cell baterie i **zatwierdzony** wkład obserwując poprawne ustawienie siłownika. Naciśnij przycisk zasilania. Jednostka jest w ustawieniach domyślnych.

2a. Aby wrócić do ustawienia niestandardowego naciśnij przycisk 'PROG' i postępuj zgodnie z kolejnością programowania, używaj przycisk dostosuj ▲▼ aby przewinąć opcje i ENTER aby potwierdzić wybrane opcje.

2b. lub przejdź do opcji QUICK.

3. Po zakończeniu programowania ekran LCD będzie przewijać wszystkie wybrane opcje. Aby przejrzeć wybrane opcje naciśnij i przytrzymaj przycisk PROG przez 5 sekund.

⚠ W normalnej pracy wyświetlacz LCD pokazuje czas do następnego natrysku.

⚠ Nie należy instalować ani używać tego dozownika bezpośrednio nad polerowaną, malowaną lub plastikową powierzchnią.

⚠ Wymiana pustego wkładu na nowy automatycznie zresetuje system.

★ Wskazuje błyskanie/miganie

⚠ Naciśnij przycisk 'PROG' aby powrócić do poprzedniego wyboru będąc w ustawieniach programowych.

1 Naciśnij przycisk 'PROG' i ustaw rozmiar wkładu: 3000 lub 9000 (domyślnie **3000**).



ENTER

Ustaw opcje:
3000, 9000

2 3000: (domyślnie **12** wkładów rocznie) 12, 8, 6
9000: (domyślnie **6** wkładów rocznie) 6, 4, 3



ENTER

Ustaw opcje:
3000: 12, 8, 6
9000: 6, 4, 3

3 Ustaw dzień tygodnia (domyślnie **Mo/Pon**)



ENTER

Ustaw opcje:
Mo, Tu, We, Th, Fr, Sa, Su
Pon, Wt, Śr, Czw, Pt, Sob, Niedz

4 Ustaw czas 24 godz zegar (domyślnie **08:00**)



ENTER

Ustaw opcje:
00 - 23

 ▲ Ustaw opcje:
 ▼ 10 minut
 00, 10, 20, 30, 40, 50
 ENTER

 ▲ Ustaw opcje:
 ▼ Pojedyncze min
 0,1, 2, 3, 4, 5, 6, 7, 8, 9
 ENTER

5 Ustaw czas start – 24 godz zegar (domyślnie 08:00)

Godz

 ▲ Ustaw opcje:
 ▼ 00 - 23
 ENTER

6 Ustaw czas stop - 24 godz zegar (domyślnie 18:00)

Godz

 ▲ Ustaw opcje:
 ▼ 00 - 23
 ENTER

7 Ustaw dni działania (domyślnie 7). Jeśli 7 jest wybrane, przejdź do kroku 8.

 ▲ Ustaw opcje:
 ▼ 5, 6, 7
 ENTER

Z pominięciem dni, 1-2

 ▲ Ustaw opcje:
 ▼ Mo, Tu, We, Th, Fr, Sa, Su
 Pon, Wt, Śr, Czw, Pt, Sob, Niedz
 ENTER

8 Ustaw IPE (domyślnie OFF/ WYŁĄCZONY) IPE to ustawienie czterech następujących po sobie natrysków z przerwą 15 sekundową. IPE zapewnia wzmożony zapach w okresach intensywnego użytkowania. Jeśli IPE jest WYŁĄCZONY/OFF, przejdź do kroku 9. Jeśli jest WŁĄCZONY/ON, przejdź do kroku 8a.

 ▲ Ustaw opcje:
 ▼ OFF, ON
 WYŁĄCZONY, WŁĄCZONY
 ENTER

8a Ustaw czas start – 24 godz zegar (domyślnie 08:00)

 ▲ Ustaw opcje:
 ▼ 00 -23
 ENTER

 ▲ Ustaw opcje:
 ▼ 10 minut
 00, 10, 20, 30, 40, 50
 ENTER

 ▲ Ustaw opcje:
 ▼ Pojedyncze min
 0, 1, 2, 3, 4, 5, 6, 7, 8, 9
 ENTER

9 Pozostało dni (domyślnie **ON/WŁĄCZONY**)

PL



Ustaw opcje:
OFF, **ON**
WYŁĄCZONY, **WŁĄCZONY**

10 Bateria (domyślnie **ON/WŁĄCZONY**)



Ustaw opcje:
OFF, **ON**
WYŁĄCZONY, **WŁĄCZONY**

11 Alarm wkładu (domyślnie **ON/WŁĄCZONY**)



Ustaw opcje:
OFF, **ON**
WYŁĄCZONY, **WŁĄCZONY**

12 Po zakończeniu programowania ekran LCD będzie przewijać wszystkie zaznaczone opcje. Aby przejrzeć wybrane opcje naciśnij i przytrzymaj przycisk PROG przez 5 sekund.

13 Po skończeniu ustawiania programu, naciśnięcie przycisku ENTER spowoduje natrysk testowy.

SZYBKIE USTAWIENIA

A) Włóż 2 x C-Cell baterie i **zatwierdzone** wkład obserwując poprawne ustawienie siłownika. Naciśnij przycisk zasilania. Jednostka jest w ustawieniach domyślnych.



B) Naciśnij przycisk “**QUICK**” dla opcji programu: tryb **QUICK** może zostać wybrany, aby zastąpić poprzednie opcje programu.

Opcje Dni można wybrać w każdym momencie naciskając przycisk **QUICK** (domyślnie 30 lub 60 dni).

3000: 30, 45 lub 60 dni

9000: 60, 90 lub 120 dni

Opcja **QUICK** pozostaje wybrana przez 4 sekundy a następnie powraca do odliczania czasu kolejnego natrysku.

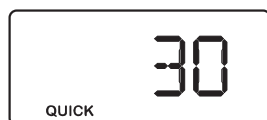

3000 QUICK Ustaw opcje:
30, 45, 60

9000 QUICK Ustaw opcje:
60, 90, 120

SZYBKIE USTAWIENIA 3000

30 (12 władów rocznie)

45 (8)

60 (6)

Czas/Dni = 24/7

Pozostało dni = OFF/WYŁĄCZONY

Bateria = OFF/WYŁĄCZONY

Alarm wkładu = OFF/WYŁĄCZONY

SZYBKIE USTAWIENIA 9000

60 (6 władów rocznie)

90 (4)

120 (3)

Czas/Dni = 24/7

Pozostało dni = OFF/WYŁĄCZONY

Bateria = OFF/WYŁĄCZONY

Alarm wkładu = OFF/WYŁĄCZONY 19